

FAN COIL Air Conditioning

Aerotherm voor gebruik met ijswater/ warmwater **UH (11,6 - 92,7 kW)**

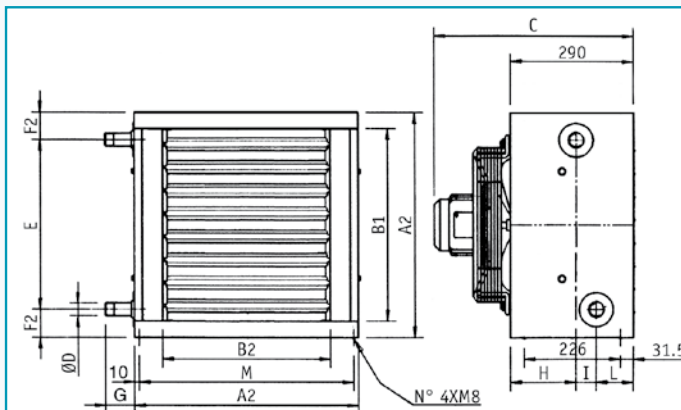

Motorventilator bestaande uit 3 elementen :

- ▶ Schroef
- ▶ Motor
- ▶ Bescherming waarop tevens de motorventilator is bevestigd
- ▶ Deze gecadmeerde bescherming is op de behuizing bevestigd met behulp van trillingswerende steunen
- ▶ Het toestel moet op minstens een schroefdiameter van de muur worden gemonteerd

Wisselaar

- ▶ Koperbuizengroep
- ▶ Aluminium lamellen

Motor

- ▶ Hermetische, onderhoudsvrije motor
- ▶ Motor met 2 snelheden, driefasig, monospanning, 400V/50Hz met thermische beveiliging door Klixon
- ▶ Beschermingsgraad IP 55 voor alle motoren
- ▶ Explosieveilige motor verkrijgbaar
- ▶ Motoren conform EEX d IIB T3

Het aantal motorpolen is bepalend voor het toerental :

- ▶ 4-polige motor : 1350/1400 t/min
- ▶ 6-polige motor : 900/950 t/min
- ▶ 8-polige motor : 700 t/min

Behuizing

- ▶ Behuizing in voorgelakt gegalvaniseerd staal 10/10°
- ▶ Blaasmonden met verstelbare lamellen met enkele deflectie (dubbele deflectie in optie)

KENMERKEN		2		4				6				9									
		22/4	23/4	42/4	43/4	62/4	63/4	62/6	63/6	92/6	93/6										
VENTILATIESNELHEDEN		min.	max.	min.	max.	min.	max.	min.	max.	min.	max.	min.	max.	min.	max.						
LUCHTDEBIET IN KOELMODUS	m ³ /u	1500	2200	1400	2100	2600	3800	2400	3600	4400	6800	4100	6300	3500	4400	3200	4100	7500	9500	7000	9200
TOTAAL KOELVERMOGEN	kW	11,6	14	15	18,4	18,9	23,9	24,8	32,1	36,7	46,8	61,5	47,7	31,7	36,7	40,9	47,7	60,6	68,9	79	92,7
LUCHTDEBIET IN VERW.MODUS	m ³ /u	-	-	1400	-	-	2400	-	-	-	4100	-	-	3200	4100	-	-	-	-	7000	9200
TOTAAL VERW.VERMOGEN	kW	-	-	3,9	-	-	7,3	-	-	-	12,5	-	-	10,9	12,5	-	-	-	-	21,4	24,4
WATER INHOUD	l	1,9		2,9				4,3				8,4									
AFMETINGEN (l x h x d)	mm	537 x 526 x 475				345 x 634 x 498				753 x 742 x 606				1021 x 1010 x 874							
GEWICHT	kg	23		30				40				75									

KOELVERMOGEN GEBASEERD OP : WATERTEMPERATUUR : +7°C / 12°C EN LUCHTTEMPERATUUR INGANG +25°C 55% RV
 VERWARMINGSVERMOGEN GEBASEERD OP : WATERTEMPERATUUR : +80°C / 60°C EN LUCHTTEMPERATUUR INGANG +18°C 55% RV

i TOEBEHOREN



De perfecte airconditioning

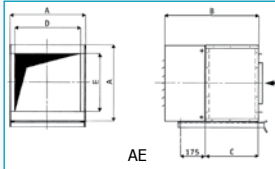
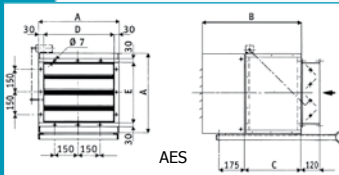
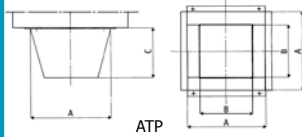
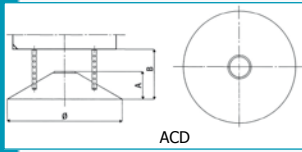
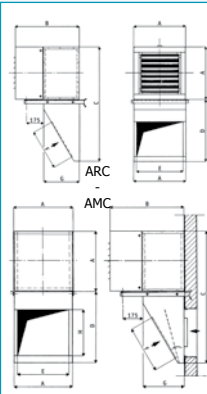
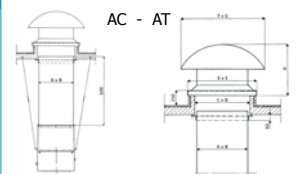
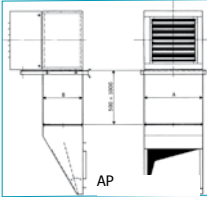
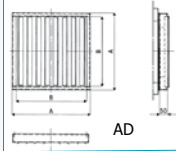
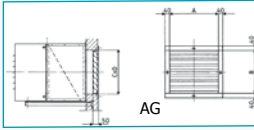
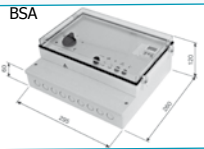

TOEBEHOREN

Manuele bediening met twee standen voor ster/driehoek-motoren met 4/6 of 6/8 polen
Manuele bediening met twee standen en thermostaat voor ster/driehoek-motoren met 4/6 of 6/8 polen
Automatische bediening met meervoudige standen voor ster/driehoek-motoren met 4/6 of 6/8 polen zonder klok
Automatische bediening met meervoudige standen voor ster/driehoek-motoren met 4/6 of 6/8 polen met dagklok
Automatische bediening met meervoudige standen voor ster/driehoek-motoren met 4/6 of 6/8 polen met digitale weekklok
Afstandsbediening met 5 snelheden voor éénfasemotor
Afstandsbediening met 5 snelheden en thermostaat voor éénfasemotor
Wandbevestiging AMP 22/23
Wandbevestiging AMP 42/43
Wandbevestiging AMP 62/63
Wandbevestiging AMP 92/93
Set van 4 ophangringen
Blaasmond met dubbele lamellen AD 22/2
Blaasmond met dubbele lamellen AD 42/43
Blaasmond met dubbele lamellen AD 62/63
Blaasmond met dubbele lamellen AD 92/93
Buitenluchtoevoerrooster AG 22/23
Buitenluchtoevoerrooster AG 42/43
Buitenluchtoevoerrooster AG 62/63
Buitenluchtoevoerrooster AD 92/93
Recht kanaal AC 22/23 500 mm
Recht kanaal AC 42/43 500 mm
Recht kanaal AC 62/63 500 mm
Recht kanaal AC 92/93 500 mm
Recht kanaal AP 22/23 500 mm
Recht kanaal AP 42/43 500 mm
Recht kanaal AP 62/63 500 mm
Recht kanaal AP 92/93 500 mm
Dakluchtoevoer AT 22/23
Dakluchtoevoer AT 42/43
Dakluchtoevoer AT 62/63
Dakluchtoevoer AT 92/93
Toevoerkanaal ARC 22/23
Toevoerkanaal ARC 42/43
Toevoerkanaal ARC 62/63
Toevoerkanaal ARC 92/93
Mengtoevoerkanaal met AMC 22/23
Mengtoevoerkanaal met AMC 42/43
Mengtoevoerkanaal met AMC 62/63
Mengtoevoerkanaal met AMC 92/93
Verseluchtoevoer AE 22/23
Verseluchtoevoer AE 42/43
Verseluchtoevoer AE 62/63
Verseluchtoevoer AE 92/93
Verseluchtoevoer met handklep AES 22/23
Verseluchtoevoer met handklep AES 42/43
Verseluchtoevoer met handklep AES 62/63
Verseluchtoevoer met handklep AES 92/93
Handmengomkasting AM 22/23
Handmengomkasting AM 42/43
Handmengomkasting AM 62/63
Handmengomkasting AM 92/93
Handmengomkasting AMS 22/23 (motoriseerbaar door installateur)
Handmengomkasting AMS 42/43 (motoriseerbaar door installateur)
Handmengomkasting AMS 62/63 (motoriseerbaar door installateur)
Handmengomkasting AMS 92/93 (motoriseerbaar door installateur)
Conische diffusor ACD 22/23 (aanbevolen voor installatie in verlaagd plafond)
Conische diffusor ACD 42/43 (aanbevolen voor installatie in verlaagd plafond)
Conische diffusor ACD 62/63 (aanbevolen voor installatie in verlaagd plafond)
Diffusor ATP 22/23
Diffusor ATP 42/43
Diffusor ATP 62/63
Diffusor ATP 92/93
Luchtoevoeromkasting met filters en wandsteun ARC 22/23
Luchtoevoeromkasting met filters en wandsteun ARC 42/43
Luchtoevoeromkasting met filters en wandsteun ARC 62/63
Luchtoevoeromkasting met filters en wandsteun ARC 92/93
Mengluchtoevoeromkasting met filter en wandsteun AMC 22/23
Mengluchtoevoeromkasting met filter en wandsteun AMC 42/43
Mengluchtoevoeromkasting met filter en wandsteun AMC 62/63
Mengluchtoevoeromkasting met filter en wandsteun AMC 92/93
Luchtoevoeromkasting met filter AE 22/23
Luchtoevoeromkasting met filter AE 22/23
Luchtoevoeromkasting met filter AE 22/23
Luchtoevoeromkasting met filter AE 22/23
Luchtoevoeromkasting met filter en handklep (motoriseerbaar door installateur) AES 22/23
Luchtoevoeromkasting met filter en handklep (motoriseerbaar door installateur) AES 42/43
Luchtoevoeromkasting met filter en handklep (motoriseerbaar door installateur) AES 62/63
Luchtoevoeromkasting met filter en handklep (motoriseerbaar door installateur) AES 92/93
Handmengomkasting AM 22/23
Handmengomkasting AM 42/43
Handmengomkasting AM 62/63
Handmengomkasting AM 92/93
Handmengomkasting (motoriseerbaar door installateur) AMS 22/23
Handmengomkasting (motoriseerbaar door installateur) AMS 42/43
Handmengomkasting (motoriseerbaar door installateur) AMS 62/63
Handmengomkasting (motoriseerbaar door installateur) AMS 92/93